

# 1904 VOSS BADEROMSMØBLER

NORDISK DESIGN MED RENE LINJER

# 1904



1904 VOSS MØBLER ER GODKJENT FOR SVANEMERKET BYGG

# 1904 Voss - ny fleksibel møbelserie til baderom

Voss fra 1904 har rene linjer og passer inn i alle baderom, uansett størrelse og stilretning. Skapene leveres ferdig montert, slik at rask og enkel montering er sikkerstilt. Med 1904 Voss får du nordisk design i god kvalitet med lang levetid.

1904 Voss er produsert utfra målet å redusere unødvendige belastninger på miljø og klima. Møblene er godkjent for svanemerket bygg.



LED lampen gir klar og komfortabel belysning ved at lysstrålene er konsentrert over speilet eller speilskapet.

## SERVANTER



Porselenservant med høy bordplate og dypt, romslig basseng. Borddybde 36 cm

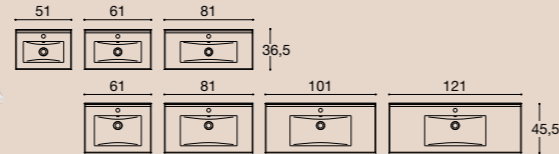

Porselenservant i et tidløst, minimalistisk design. Velg mellom to dybder - 36,5 cm eller 45,5 cm

## SERVANTSKAP



### Dører

- Høyde 64 cm gir god utnyttelse av veggen
- God hylleplass
- Myk og lydløs lukking med soft-close
- Perfekt montering med hengsler som kan justeres i 3 retninger
- Solid åpning og lukking med kraftige metallklipshengsler
- Dybde 35 og 44 cm. Breddene 40, 50, 60, 80, 100 cm
- Leveres med standardhåndtak i krom. Andre håndtak kan kjøpes som tilvalg.



### Skuffer

- Høyde 64 cm med god plass i skuffene
- Myk og lydløs lukking med soft-close
- Du når frem til det som ligger bakerst med fullt uttrekk
- Utskjæring til rørføring i øverste skuff
- Plass for rørføring til gulv bak nederste skuff
- Perfekt montering med justerbare skuffer ved f. eks skjeve vegger
- Dybde 35 og 44 cm. Breddene 50, 60, 80, 100, 120 cm
- Leveres med standardhåndtak i krom. Andre håndtak kan kjøpes som tilvalg.

## FARGER

Velg mellom to klassiske overflater.

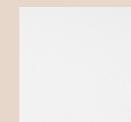

Hvit matt

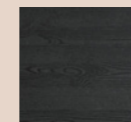

Sort eik



Standardhåndtak i krom



## SPEILSKAP

- Innebygget stikkontakt med bryter
- Flyttbare glasshyller
- God oppbevaringsplass
- Soft-close-dører med speil på begge sider
- Solid åpning og lukking med kraftige metallklipshengsler
- Tilvalg: energisparende LED lampe
- Bredder 40, 50, 60, 80, 100 og 120 cm



## SPEIL

- 80 cm høyt speil med god speilflate
- Bredder 40, 50, 60, 80, 100 og 120 cm
- Tilvalg: energisparende LED lampe

LED lampe



## VELG LAMPE TIL DIN SPEILLØSNING

Med den avlange LED lampen får du et godt og behagelig arbeidslys, ved at lyset konsentreres nedover speilen eller speilskapet.



SERVANTSKAP 40x35 NRF. 7041012 / SERVANT 41x36 NRF. 6132389 / SPEILSKAP 40 CM NRF. 7041063 / LED LAMPE 30 CM NRF. 7041003



Bunnen og hyllen i servantskapet er trukket 55 mm fremover, noe som gir plass for avløp til gulv uten boring. En aluminiumskant bak forhindrer at ting faller ut.



SERVANTSKAP 50x35 M/2 SKUFFER NRF. 7041041 / SERVANT 51X36,5 NRF. 6132382 / HØYSKAP NRF. 7041054 / SPEILSKAP 50 M/ 1 DØR NRF. 7041066 / LED LAMPE 30 NRF. 7041003 / OVERSKAP 40 NRF. 7041052



Servantskapets høyde på 64 cm gir godt med plass i skuffene. I øverste skuff er det utskjæring til rørføringen.



Til frontene kan du velge mellom stilige håndtak i forskjellige størrelser og design. Alle skap leveres som standard med et solid og stilrent firkantet håndtak i krom. Frontene er tilpasset badet for daglig bruk og er lette å holde rene.



SERVANTSKAP 80x44 M/ 2 DØRER NRF. 7041033 / SERVANT 81X45,5 NRF. 6132386 / SPEILSKAP 80 M/ 2 DØRER NRF. 7041069 / LED LAMPE 60 NRF. 7041004



SERVANTSKAP 60x35 M/ 2 SKUFFER NRF. 7041018 / SERVANT 61X36,5 NRF. 6132383 / HØYSKAP NRF. 7041031 / SPEIL 60 CM NRF. 7041009 / LED LAMPE 30 CM NRF. 7041003 / 2 HÅNDTAK NRF. 7041095 / 1 HÅNDTAK NRF. 7041092



SERVANTSKAP M/ DØR 60x44 NRF. 7041044 / SERVANT 61X45,5 NRF. 6132385 / HØYSKAP NRF. 7041054 / SPEILSKAP 60 M/2 DØRER NRF. 7041068 / LED LAMPE 30CM NRF. 7041003



SERVANTSKAP 80x35 M/ 2 SKUFFER NRF. 7041043 / SERVANT 81X36,5 NRF. 6132384 / OVERSKAP 30 NRF. 7041049 / SPEIL 80 NRF. 7041011 / LED LAMPE 60 NRF. 7041004



Du kan velge mellom servantskap med skuffer eller dører. Med skuffene får du enkel tilgang til f.eks. undertøy, kremer og sminke. Både dører og skuffer lukkes dempet med soft-close og kan finjusteres etter behov.



Skroget til speilskapet kommer i de samme farger som tilbys i servantskap – hvit matt og sort eik.



Med speilskapet får du strøm til dine elektriske apparater med en IP44-godkjent stikkontakt og bryter.



Speilskapet har 5 mm glasshyller med polerte kanter.



Med speilskapet får du god oppbevaringsplass og soft-close-dører med speil på begge sider.



SERVANTSKAP 100x44 M/ DØRER NRF. 7041034/ SERVANT 101X45,5 NRF. 6132387 / 2 HØYSKAP 40X35 NRF. 7041031 / SPEILSKAP 100 M/2 DØRER NRF. 7041058 / LED LAMPE 60 NRF. 7041004 / OVERSKAP 30 NRF. 7041026



SERVANTSKAP 120x44 M/ 2 SKUFFER NRF. 7041029 /  
SERVANT 121X45,5 NRF. 6132388 / SPEIL 120 NRF. 7041006 / LED LAMPE 60 NRF. 7041004



Du kan velge mellom servantskap med skuffer eller dører. Bak dørene får du god hylleplass til håndklær og høye flasker som shampooflasker mm. Med skuffene får du enkel tilgang til f.eks. undertøy, kremer og sminke. Både dører og skuffer lukker seg dempet med soft-close og kan finjusteres etter behov.



Et høyskap gir deg alltid verdifull og praktisk oppbevaringsplass. Vårt høyskap leveres med flyttbare hyller slik at du kan utnytte plassen maksimalt.



SERVANTSKAP 100x44 M/ DØRER NRF. 7041057/ SERVANT 101X45,5 NRF. 6132387 / SPEILSKAP 100 M/2 DØRER NRF. 7041059 / LED LAMPE 60 NRF. 7041004 / OVERSKAP 30 NRF. 7041049

# 1904 Voss

## SERVANTER TIL 35 CM DYPE SERVANTSKAP

### VOSS MINI

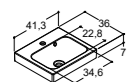

Bredde	Farge/materiale	NRF nr.
41 cm	Hvit blank Sanitærporsele	6132389

### VOSS

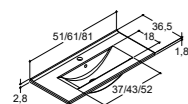

Bredde	Farge/materiale	NRF nr.
51 cm	Hvit blank Sanitærporsele	6132382
61 cm	Hvit blank Sanitærporsele	6132383
81 cm	Hvit blank Sanitærporsele	6132384

## 35 CM DYPE SERVANTSKAP MED DØRER

### SERVANTSKAP MED 1 DØR

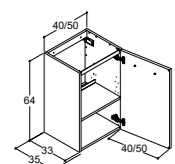

Bredde	Farge	NRF nr.
Høyrehengslet 40 cm	Hvit matt	7041012
	Sort eik	7041035
	Passer til servant 41 cm	6132389
50 cm	Hvit matt	7041014
	Sort eik	7041037
	Passer til servant 51 cm	6132382

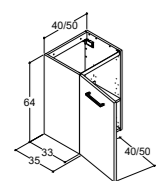

Bredde	Farge	NRF nr.
Venstrehengslet 40 cm	Hvit matt	7041013
	Sort eik	7041036
	Passer til servant 41 cm	6132389
50 cm	Hvit matt	7041015
	Sort eik	7041038
	Passer til servant 51 cm	6132382

### SERVANTSKAP MED 2 DØRER

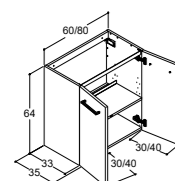

Bredde	Farge	NRF nr.
60 cm	Hvit matt	7041016
	Sort eik	7041039
	Passer til servant 61 cm	6132383
80 cm	Hvit matt	7041032
	Sort eik	7041055
	Passer til servant 81 cm	6132384

## 35 CM DYPE SERVANTSKAP MED SKUFFER

### SERVANTSKAP MED UTSKJÆRING FOR AVLØP I ØVERSTE SKUFF

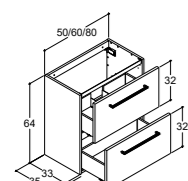

Bredde	Farge	NRF nr.
50 cm	Hvit matt	7041017
	Sort eik	7041041
	Passer til servant 51 cm	6132382
60 cm	Hvit matt	7041018
	Sort eik	7041042
	Passer til servant 61 cm	6132383
80 cm	Hvit matt	7041019
	Sort eik	7041043
	Passer til servant 81 cm	6132384

## SERVANTER TIL 44 CM DYPE SERVANTSKAP

### VOSS

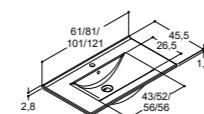

Bredde	Farge/materiale	NRF nr.
61 cm	Hvit blank Sanitærporsele	6132385
81 cm	Hvit blank Sanitærporsele	6132386
101 cm	Hvit blank Sanitærporsele	6132387
121 cm	Hvit blank Sanitærporsele	6132388

## 44 CM DYPE SERVANTSKAP MED DØRER

### SERVANTSKAP MED 2 DØRER

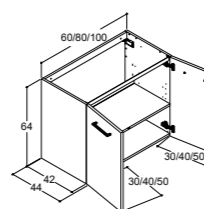

Bredde	Farge	NRF nr.
60 cm	Hvit matt	7041021
	Sort eik	7041044
	Passer til servant 61 cm	6132385
80 cm	Hvit matt	7041033
	Sort eik	7041056
	Passer til servant 81 cm	6132386
100 cm	Hvit matt	7041034
	Sort eik	7041057
	Passer til servant 101 cm	6132387

## 44 CM DYPE SERVANTSKAP MED SKUFFER

### SERVANTSKAP MED UTSKJÆRING FOR AVLØP I ØVERSTE SKUFF

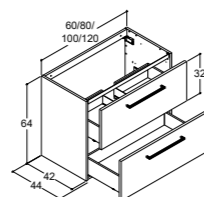

Bredde	Farge	NRF nr.
60 cm	Hvit matt	7041022
	Sort eik	7041045
	Passer til servant 61 cm	6132385
80 cm	Hvit matt	7041023
	Sort eik	7041046
	Passer til servant 81 cm	6132386
100 cm	Hvit matt	7041024
	Sort eik	7041047
	Passer til servant 101 cm	6132387
120 cm	Hvit matt	7041029
	Sort eik	7041053
	Passer til servant 121 cm	6132388

## SPEIL - TILVALG LAMPE, SE NESTE SIDE

### SPEIL

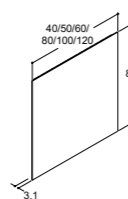

Bredde	NRF nr.
40 cm	7041007
50 cm	7041008
60 cm	7041009
80 cm	7041011
100 cm	7041005
120 cm	7041006

## SPEILSKAP - TILVALG LAMPE, SE NEDENFOR

### SPEILSKAP MED 1 DØR, IP44 GODKJENT

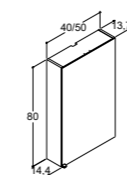

Bredde	Farge	NRF nr.
40 cm	Hvit matt	7041063
	Sort eik	7041064
50 cm	Hvit matt	7041065
	Sort eik	7041066

### SPEILSKAP MED 2 DØRER, IP44 GODKJENT

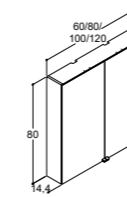

Bredde	Farge	NRF nr.
60 cm	Hvit matt	7041067
	Sort eik	7041068
80 cm	Hvit matt	7041069
	Sort eik	7041071
100 cm	Hvit matt	7041058
	Sort eik	7041059
120 cm	Hvit matt	7041061
	Sort eik	7041062

## LAMPE TIL SPEIL OG SPEILSKAP

### LED LAMPE, 230V, IP44 GODKJENT



Bredde	NRF nr.
30 cm	7041003
60 cm	7041004

## HØYSKAP

### HØYSKAP MED 1 TREHYLLE OG 5 GLASSHYLLER, VENDBAR

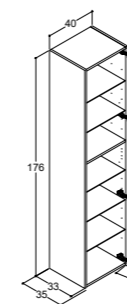

Bredde	Farge	NRF nr.
40 cm	Hvit matt	7041031
	Sort eik	7041054

## OVERSKAP

### OVERSKAP MED 2 GLASSHYLLER

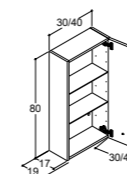

Bredde	Farge	NRF nr.
30 cm	Hvit matt	7041025
	Sort eik	7041048
40 cm	Hvit matt	7041027
	Sort eik	7041051

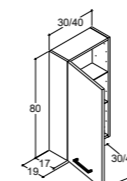

Bredde	Farge	NRF nr.
30 cm	Hvit matt	7041026
	Sort eik	7041049
40 cm	Hvit matt	7041028
	Sort eik	7041052

## HÅNDTAK - TILVALG

### FIRKANTET

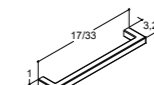

Bredde	Farge/materiale	NRF nr.
17 cm	Sort	7041092
	Messing	7041094
33 cm	Sort	7041095
	Messing	7041097

### RUNDT

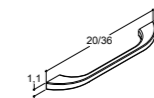

Bredde	Farge/materiale	NRF nr.
20 cm	Krom	7041099
	Sort	7041098
36 cm	Messing	7041101
	Sort	7041103
	Messing	7041102
	Messing	7041104

Velg håndtak bredde 17 cm og 20 cm til skap under 60 cm bredde. Til skap fra 60 cm bredde velges håndtak bredde 33 cm og 36 cm.

Alle fronter blir levert med firkantet håndtak i krom som standard. Frontene er forboret til håndtak ved levering.

# Produktinformasjon

## PORSELENSSERVANTER

1904 Voss porselensservanter består av sanitærporselen, som er et sterkt keramisk materiale med glasur. Når det brennes ved ca. 1220 grader, smelter glasuren til en hard, glatt og rengjøringsvennlig overflate.

## SKAPSKROG

16 mm melaminbelagt sponplate med ABS-kantbånd og PU-lim. Skapene leveres sammensatt inkl. opphengsbeslag for montering på veggen samt hvit bakplate på hvite skap og alu-farget på skap i sort eik. Alu-farget hylle og bunn i servantskapet uansett farge.

## DØRER OG FRONTER

19 mm melaminbelagt MDF-plate. Alle dører leveres med klips-hengsler i metall som kan justeres i 3 retninger. Dørene leveres med dempere, som sikrer at dørene lukkes mykt og lydløst.

## SKUFFER

Treskuffer med metallskuffeskiner, som kan justeres i to retninger (opp og ned). De er med fullt uttrekk, selvinntrekk og demping, som sørger for at skuffene lukkes mykt og lydløst. Øverste skuff er med utskjæring til rørføringen.

## SPEIL

Speilene leveres med justerbart opphengsbeslag. Tilvalg LED lampe – se under.

## SPEILSKAP

Alle speilskap er IP44 godkjent og leveres som standard med 230V stikkontakt og lysbryter samt dobbeltsidede speildører med justerbare hengsler og dempere, som sikrer at dørene lukkes mykt og lydløst. Sider er med 16 mm melaminbelagt sponplate, topp, bunn og bakplate er alufarget. Speilskapene leveres med justerbart opphengs- beslag. Tilvalg LED lampe – se under.

## LAMPE TIL SPEIL OG SPEILSKAP

Lampe med energibesparende LED belysning. Lampen leveres i bredde 30 cm (anbefalt til speil/speilskap bredde 40, 50 og 60) og 60 cm (anbefalt til speil/speilskap bredde 80, 100 og 120 cm). IP44 godkjent.

## HÅNDTAK

Alle fronter blir levert med firkantet håndtak i krom som standard. I tillegg er det mulig å velge håndtak i andre modeller i krom, sort og messing.

Velg håndtak bredde 17 cm og 20 cm til skap under 60 cm bredde. Til skap fra 60 cm bredde velges håndtak bredde 33 cm og 36 cm.

Alle fronter er forboret til håndtak ved levering.

## MONTERING

Monteringsanvisning og monteringsstilbehør følger hver leveranse.

## GARANTI

Det er 5 års garanti mot fabrikkasjonsfeil.

## MILJØ & SAMFUNNSANSVAR I FLERE DIMENSJONER

Uten fokus på miljø så kan vi heller ikke innfri vår omverdens forventning til kvalitet. I vårt miljøfokus så er vi opptatt av produkter som sørger for rent vann, gode sanitærforhold, logistikk, avfalls-håndtering og samarbeid. Et viktig miljøfokus hos oss er å tilby produkter som er ment å vare - til daglig bruk år etter år.

1904 Voss er kvalitetsprodukter basert med utspring i nordisk håndverkstradisjon, og er utviklet og produsert slik at deres miljøpåvirkning skal være minst mulig belastende. Når vi sammen sørger for effektiv bruk av råvarer, vann og energi, bidrar vi også sammen til å redusere belastningen på miljø og klima.

**1904 Voss møbler er godkjent for svanemerket bygg.**

# Praktiske opplysninger

## FØR MØBLENE MONTERES

Les monteringsanvisningen nøye før monteringen starter. Tilkopling av vann og avløp skal utføres av rørlegger. Legg merke til at det kan forekomme toleranser på mål på porselensservanter.

## VEDLIKEHOLD

Les folderen (følger med møblene ved levering) med råd om vedlikehold av møblene. Les alltid bruksanvisning og varedeklarasjon på rengjøringsmidler før det brukes på møblene. Rengjøringsmidler som inneholder slipemidler eller syrer skal unngås. Sørg alltid for at møblene er tørre etter bruk. Dette vil lette rengjøringen betydelig, og fuktskade unngås.

## FORBEHOLD OM ENDRINGER OG FEIL

1904 forbeholder seg retten til produksjonsendringer og produktforbedringer. Vi tar forbehold om trykkfeil.

# Et trygt valg og din sikkerhet

Det stilles spesielle krav til elektrisitet på baderommet, da vann kan lede elektrisitet med risiko for støt som følge. Alt etter hvor på badet du ønsker å plassere lamper eller møbler med elektriske deler (stikkontakt og lys), er det krav til produktets IP-klasse. IP-koden er en internasjonal standard, som angir utstyrets evne til å tåle vann og andre fremmedlegemer, hvor det første sifferet er et uttrykk for hvor støvtett produktet er, mens det andre sifferet angir vanntettheten.

Hos 1904 Voss bryr vi oss om din sikkerhet. Derfor har vi formontert alle de elektriske delene i våre møbler slik at du er sikret en trygg og sikker installasjon. Samtidig vil vi gjerne gi deg mulighet for å utnytte plassen på baderommet best mulig. Derfor tilbyr vi IP44-godkjente produkter slik at møblene kan monteres så nærme vanninstallasjoner som mulig og at du samtidig får den skapplassen du ønsker.

Følgende skisser viser prinsippene for hvordan møbler med elektriske deler kan plasseres på bad med badekar eller dusj plass. Sørg alltid for at det er ordentlig avskjerming fra dusjen, slik at du unngår fuktskader på ditt møbel.

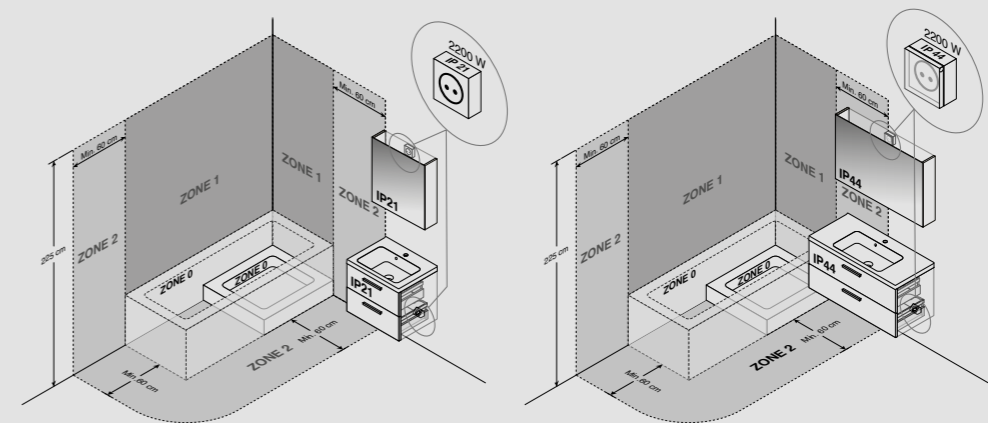

**Zone 0:** Den våteste delen av badet, dvs. den innvendige delen av badekaret og dusjbassenget i dusjområdet. Her er det naturlig nok svært strenge krav til elektriske installasjoner. Spør derfor alltid en fagmann.

**Zone 1:** Fra yttersiden av badekaret eller dusjbassenget til 2,25 m over gulvet i loddrett plan. Her må det ikke plasseres speil og møbler med elektriske deler.

**Zone 2:** Et begrenset areal som dekker en radius på 60 cm fra yttersiden av badekaret eller dusjbassenget samt 2,25 m over gulvet i loddrett plan. Her kreves det minimum IP44 klassifisering, og 230V strømuttak må ikke forekomme. 1904 speil er IP44-godkjent og kan plasseres i hele sone 2. Speilskapet er også IP44-godkjent og kan plasseres delvis i sone 2 når bare strømuttak plasseres utenfor sonen.

# Beskyttelse og motstand mot fukt

I et samarbeid mellom Norge, Danmark, Finland og Sverige er det utarbeidet en standard for vurdering av møbelfronter motstand mot vann og fukt - DS 2175. Denne er identisk med svensk standard SS 83 91 20. Denne standarden er laget for å teste tilsvarende den påvirkningen som vann eller fukt kan utgjøre på møbelfronter til bad og kjøkken. 1904 Voss ikke bare følger denne standarden, men våre krav er satt høyere enn denne standarden. Møbelhetene har derfor ABS-kanting med PU-lim for optimal beskyttelse. Vi benytter den samme metoden for andre utsatte komponenter som f. eks bunn i speilskap.

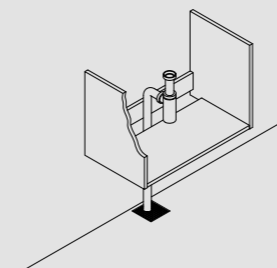

Det er 55 mm plass for rør til gulv i alle servantskap.

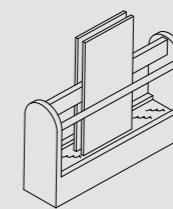

Skisse av testoppsett for å holde møbeldeler på plass selv med fronter påvirket av vann eller fukt.

Selv om vi har gjort vårt ytterste for å sikre deg et møbel med lang brukstid, så er du selv ansvarlig for å følge vedlikeholdsinstruksjonene som følger produktet. Dette for å sikre at du har gjort det du kan for å kunne henvise til evt. garanti ved fuktskader. Hyppig lufting og tørking av fuktige møbeloverflater er viktig for å holde bad og møbler i god stand.



## Velvære og harmoni med godt lys

Lyset spiller en viktig rolle for velværet vårt, og det er bevist at godt lys øker livskvaliteten vår. Derfor bør vi være kritiske og kvalitetsbevisste når vi velger lys til boligen vår. For kunstig lys er ikke nødvendigvis alltid godt lys.

### BEHAGELIG FARGETEMPERATUR OG HØY FARGEJENGIVELSE

Kort sagt handler det om å finne et behagelig lys, tettest mulig på sollyset, så fargene på materialer og personer blir gjengitt nyansert og naturlig.

Hos 1904 Voss fokuserer vi på å gi kundene våre velvære, og å bidra til et godt inneklima. Derfor leverer vi produkter med LED lys av høyeste kvalitet.

Med en RA-verdi på over 90 får du en svært høy fargegjengivelse med alle spekterets farger. Det betyr blant annet at røde farger og hudfarger gjengis korrekt, noe som er viktig når du for eksempel skal sminke deg.



På ovenstående bilder ses tydelig hvor stor forskjell det er på fargegjengivelsen når Ra-verdien er henholdsvis 95, 70 og 50.

### 1904 VOSS SPESIFIKASJONER PÅ MÅLING AV LYS

Det er ingen standardmetode for å måle lys fra baderomsinnredning. Derfor benytter vi en måte å gi informasjon om lysnivå og lysutgang som er utviklet i bransjen. Denne viser mengden lys som spres til de ulike brukssonene som f. eks servant. Tallene angis i øyehøyde i det totale rommet.

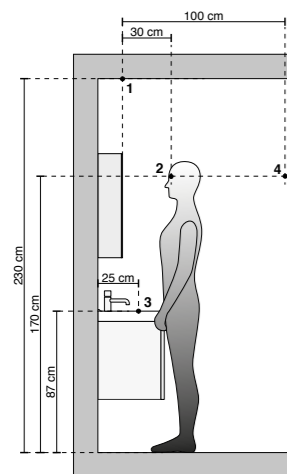

MÅLING AV LYS	1. TAK Indirekte lys	2. ØYE Lys på ansikt	3. BORD Arbeidslys	4. ROM Bidrag til generell lys
1 Speil med lampe	4	652	175	11
2 Speilskap med lampe	8	963	346	40

### DEFINISJONER VED MÅLING AV LYS

Watt (W)	Mål for energi	LED lampe 5W
Kelvin (K)	Mål for lys temperatur	LED lampe 3.150K
Lux (lx)	Mål for lys mottatt på et spesifikt punkt. Vi gir reelle målinger for alle 60 cm speil og speilskap.	
Lumen (lm)	Mål for lys spredt fra en lyskilde. Dette er en estimert verdi da målingen ikke kan ta hensyn til hvordan lyset kan påvirkes av nyanser og designet av lampen/ lyskilden.	
CRI eller Ra	Mål for fargegjengivelsesindeks. Denne måler hvordan lys/ lamper evner å vise reelle farger. Vi jobber utfra en min. CRI- Verdi på 90.	

## Installasjonsmål og tekniske spesifikasjoner

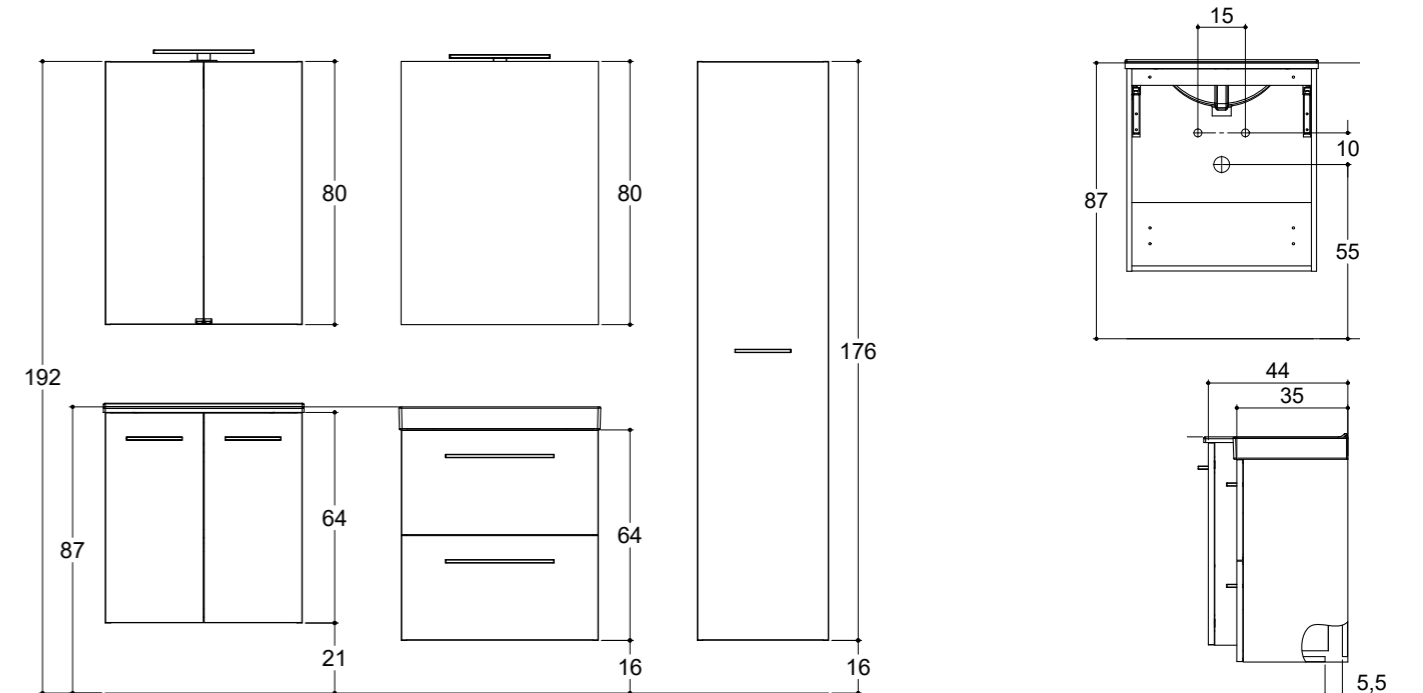

SERVANTER	VOSS MINI (Bredde 41,3 cm)	VOSS MINI	VOSS
Materiale	Porselen	Porselen	Porselen
Breddetoleranser	-5mm / +8mm	-10mm / +10mm	-10mm / +10mm
Overløpshull	Ja	Ja	Ja

### SERVANTSKAP

Sider, hylle og bunn	16 mm sponplate belagt med melamin på begge sider, og matchende 0,8 mm ABS-kant og PU-lim
Fronter	19 mm sponplate belagt med melamin på begge sider, og matchende 0,8 mm ABS-kant og PU-lim
Skuffer	Ramme av 13 mm sponplate belagt med med melamin på begge sider. Bunn av 12 mm melaminbelagt sponplate. Grandstar skuffeskinner, med full forlengelse, soft- close og justeringsmuligheter ( opp og ned)
Håndtak	Firkantet, krom 170 (160 c-c) og 330 mm (320 c-c)

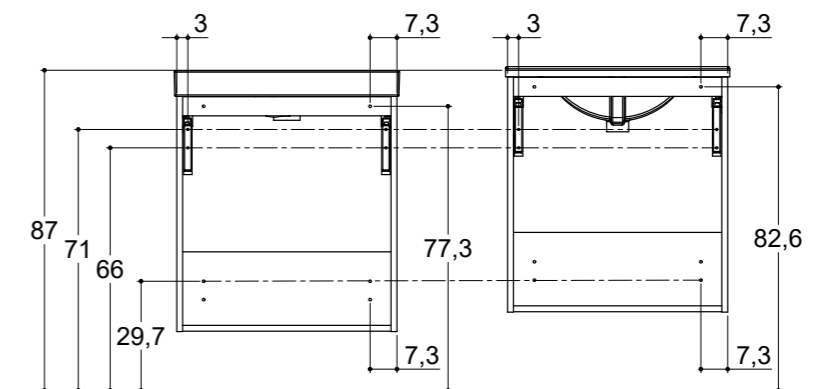

SPEIL	
Speilglass	4 mm

SPEILSKAP	
Speildører	Dobbelt speil 2 x 3 mm
Hengsler	Blum hengsler med softclose
Dør åpningsvinkel hengsel	125 grader
Sider, topp og bunn	16 mm sponplate belagt med melamin på begge sider, og matchende 0,8 mm ABS-kant og PU-lim
Hyller	3 x 4 mm hyller i polert glass med støtter i gjennomsiktig plast med 3 mm stålpinner
Stikkontakt	1 x 230V, Max output 2.200W – sentrert
IP klasse	IP44

LAMPE	
Anbefalt til speil/ speilskap 40, 50 og 60 cm	30 cm LED, 5W, 3150K, 300lm (A+)
Anbefalt til speil/ speilskap 80, 100 og 120 cm	60 cm LED, 10W, 3150K, 600lm (A+)
IP klasse	IP44

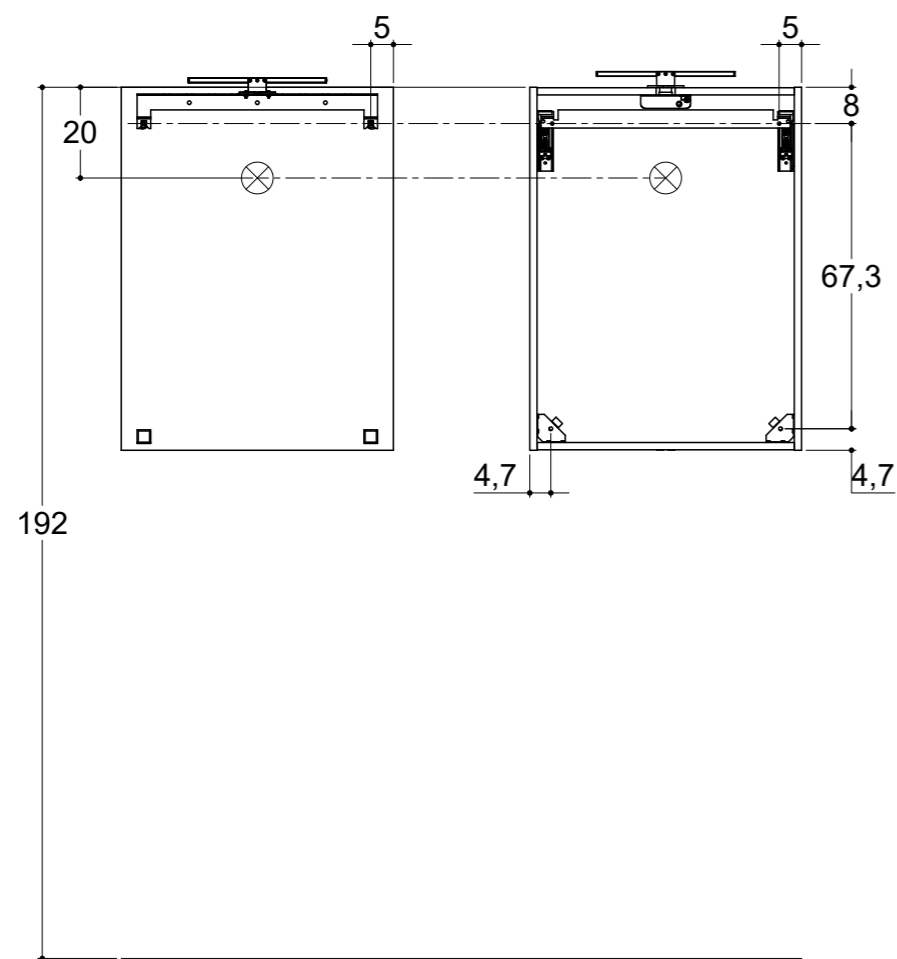

HØYSKAP OG OVERSKAP	
Sider, topp og bunn	16 mm sponplate belagt med melamin på begge sider, og matchende 0,8 mm ABS-kant og PU-lim
Dører	19 mm sponplate belagt med melamin på begge sider, og matchende 0,8 mm ABS-kant og PU-lim
Hengsler	4 x Grand star hengsler med softclose
Hyller	Høyskap: 5 x 4 mm glasshyller og 1 x 16 mm fast trehylle Overskap: 2 x 4 mm glasshyller

HÅNDTAK	
Håndtak, firkantet	Krom*, sort og messing. Størrelse 170 mm (160 c-c) og 330 mm (320 c-c) Velg håndtak 170 mm til skap under 60 cm bredde og håndtak 330 mm til skap fra 60 cm bredde.
Håndtak, rundt	Krom, sort og messing. Størrelse 200 mm (160 c-c) og 360 mm (320 c-c) Velg håndtak 200 mm til skap under 60 cm bredde og håndtak 360 mm til skap fra 60 cm bredde.

\*Alle fronter blir levert med firkantet håndtak i krom som standard. Frontene er forboret til håndtak ved levering.

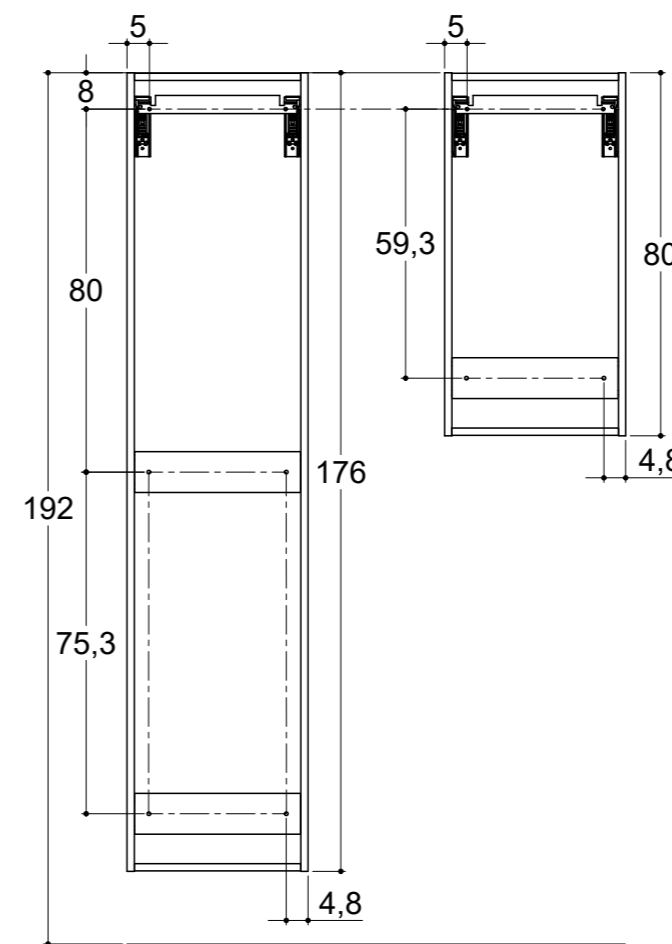

**Firkantet**

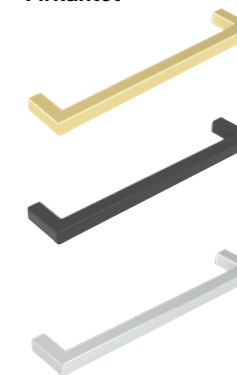

**Rundt**

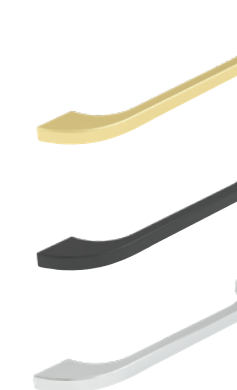

\*Standardhåndtak ved levering

# 1904

1904 Voss er en merkevare utviklet for det norske markedet og i henhold til både den nordiske stilen og selvsagt i henhold til både lovverk og standarder for VVS-produkter i Norge. Med 1904 Voss får du et møbel tilpasset norske forhold, med kvalitet og brukervennlighet i fokus. 1904 Voss er produsert utfra målet å redusere unødvendig belastning på miljø og klima.

**1904 Voss møbler er godkjent for svanemerket bygg.**



1904 produkter får du kun kjøpt via profesjonell fagmann som rørlegger.

**NORSK DISTRIBUTØR:**

## HEIDENREICH

Industriveien 6, 2020 Skedsmokorset,  
tlf. 22 02 42 00, [firmapost@heidenreich.no](mailto:firmapost@heidenreich.no)

